

## Profil

- elektronische Digitalanzeige zur Längen- oder Winkelmessung
- frei programmierbar über die Programmiersoftware ProToolDE
- Hohlwelle max.  $\varnothing$  14 mm
- LCD-Display mit 5 Stellen und Sonderzeichen
- Ziffernhöhe ca. 8 mm
- Reset, Kettenmaß, Offset über Tastaturbedienung
- hohe Batterielebensdauer
- einfacher Batteriewechsel ohne Demontage des Geräts

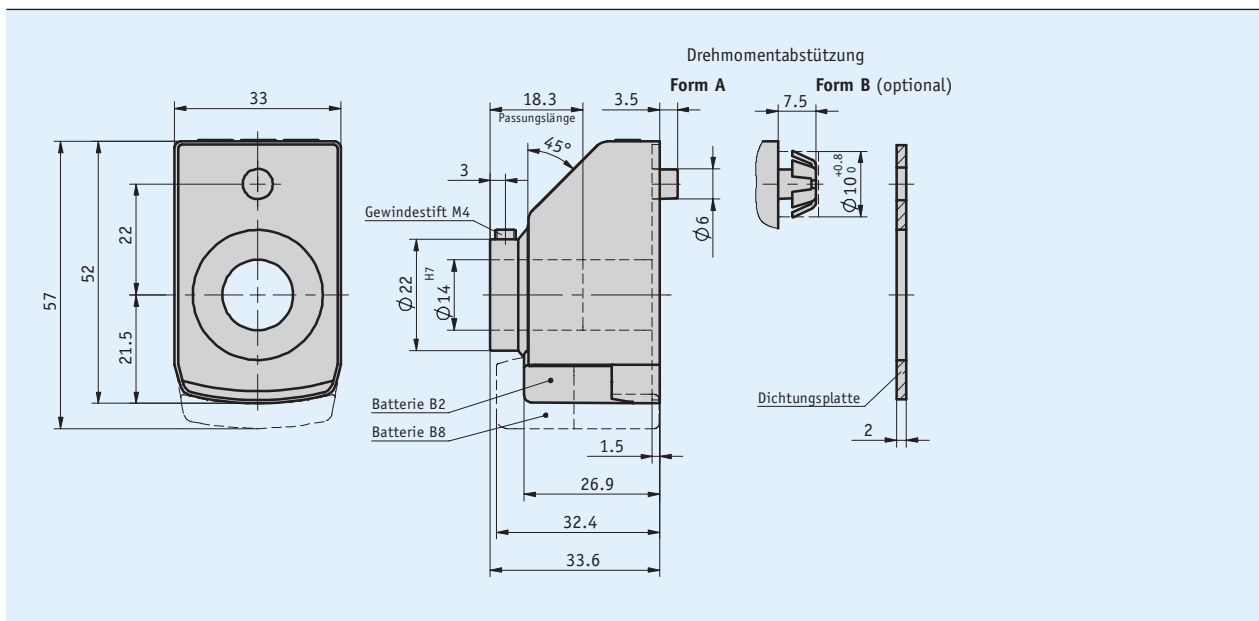

## Mechanische Daten

Merkmal	Technische Daten	Ergänzung
Welle	Stahl brüniert (gleitgelagert)	( $\leq \varnothing 16H7$ )
Gehäuse	Kunststoff	
Drehzahl	$\leq 600 \text{ min}^{-1}$	(100 % ED)
Gewicht	$\sim 0.05 \text{ kg}$	

## Elektrische Daten





Merkmal	Technische Daten	Ergänzung
Batterie	Lithium Knopfzelle, 3 V, Typ CR2032	$\sim 2$ Jahre Betriebsdauer
	Lithium Knopfzelle, 3 V, Typ CR2477	$\sim 8$ Jahre Betriebsdauer
Anzeige/Anzeigenbereich	5-stellig LCD 7-Segment, $\sim 8$ mm hoch	-19999 ... 99999

## Umgebungsbedingungen

Merkmal	Technische Daten	Ergänzung
Umgebungstemperatur	-10 ... 60 °C	
Lagertemperatur	-30 ... 80 °C	
EMV	EN 61000-6-2	Störfestigkeit / Immission
	EN 61000-6-4	Störaussendung / Emission
Schutzart	IP51	EN 60529
Schockfestigkeit	300 m/s <sup>2</sup> , 15 ms	EN 60068-2-27
Vibrationsfestigkeit	100 m/s <sup>2</sup> , 5 ... 150 Hz	EN 60068-2-6
	200 m/s <sup>2</sup> , 100 Hz ... 2 kHz	EN 60068-2-6

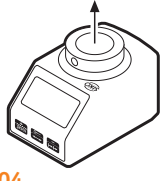
## Bestellung

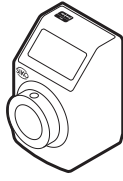
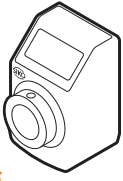
### Bestellhinweis

Einbaulage		Tastenbedienung			Zählrichtung
 <b>O2</b>	 <b>O4</b>	 <b>D/V</b>	 <b>K</b>	 <b>OF</b>	

Hinweis: Hervorhebungen in Orange sind Bestellmerkmale.

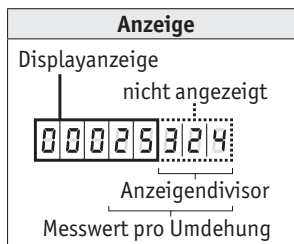

### Anzeigedivisor

Durch den Divisor (Teiler) kann die Anzeige des Messwertes im Display beeinflusst werden. Der Divisor verschiebt Stellen des Messwertes in den nicht sichtbaren Bereich der Anzeige. Die Stellen werden nicht angezeigt, werden aber von der Elektronik mitgerechnet und mathematisch gerundet.

### Anzeigewertberechnung (Beispiel Bestelltext):

Messwert pro Umdrehung 25324  
Anzeigedivisor 1000

Merkmal	Displayanzeige	Messwert
1. Umdrehung	25	25324
2. Umdrehung	51	50648
3. Umdrehung	76	75972



Bitte beachten Sie, dass die Displayanzeige (= Messwert pro Umdrehung / Anzeigedivisor) mindestens den Wert 2 haben muss!

## Bestelltabelle

Merkmal	Bestelldaten	Spezifikation	Ergänzung
Einbaulage*	02	waagerechte Spindel	
	04	senkrechte Spindel	
Messwert pro Umdrehung*	...	00002 ... 90000	siehe Anzeigewertberechnung
	W3600	Winkelmodus 0° ... 360°, Auflösung 0.1°	nur bei Kommastelle "1"
	Z3600	Winkelmodus -180° ... +180°, Auflösung 0.1°	nur bei Kommastelle "1"
Kommastelle*	0	0 = 00000	
	1	1 = 0000.0	
	2	2 = 000.00	
	3	3 = 00.000	
Anzeigedivisor*	...	1, 10, 100, 1000	siehe Anzeigewertberechnung
Zählrichtung*	i	im Uhrzeigersinn steigende Werte	
	e	entgegen Uhrzeigersinn steigende Werte	
Tastenbedienung	D	Nullsetzung direkt*	
	V	Nullsetzung verzögert um 5 s*	
	K	nur Kettenmaß-Funktion	
	OF	ohne Funktionstasten	
Hohlwelle/Durchmesser	14	Ø14 mm	
	16	Ø16 mm	
	...	RH6, RH8, RH9.525, RH10, RH12	Reduzierhülsen
Farbe	0	orange RAL 2004	
	S	schwarz RAL 9005	
Batterie	B2	~2 Jahre Betriebsdauer	
	B8	~8 Jahre Betriebsdauer	technische Zeichnung beachten

\* programmierbar über Programmiersoftware ProTool DE

## Bestellschlüssel

DE04 - [ ] - [ ] - [ ] - [ ] - [ ] - [ ] - [ ] - [ ] - [ ] - [ ] - [ ] - [ ]

A     B     C     D     E     F     G     H     A     BP     I

**Lieferumfang:** DE04, Montageanleitung

### Zubehör finden Sie:

Programmiersoftware ProTool DE  
 Reduzierhülse RH04  
 Klemmplatte KPE04

[www.siko-global.com](http://www.siko-global.com)  
[www.siko-global.com](http://www.siko-global.com)  
[www.siko-global.com](http://www.siko-global.com)